

Nature Parquet

PARQUET CONTRECOLLÉ

ENGINEERED WOOD FLOORING



2026-2029

Une marque  **ALSA
FLOORING**

L'ÉLÉGANCE DU BOIS, LE SAVOIR-FAIRE FRANÇAIS

THE ELEGANCE OF WOOD, THE FRENCH EXPERTISE



Découvrez notre collection de parquets contrecollés, alliant authenticité, qualité et responsabilité environnementale.

Fabriqués à **Ardentes**, un village au cœur du Berry, près de Châteauroux, nos parquets sont le fruit d'un savoir-faire français reconnu et d'une exigence constante en matière de durabilité.

Notre gamme se décline en **six teintes** naturelles, disponibles dans **deux formats** élégants :

- Lames de **140 mm** pour un rendu classique et intemporel
- Lames de **180 mm** pour une allure contemporaine et harmonieuse

Avec une épaisseur de 11 mm et une structure 3 plis contrecollée, nos parquets garantissent **stabilité, confort et longévité**.

L'approvisionnement en bois est exclusivement réalisé en **France** et en **Europe**, dans le respect des ressources forestières.

Nos collections sont certifiées **Parquet de France** et **PEFC**, gages d'un engagement fort pour la qualité et la gestion durable des forêts.

Offrez à vos intérieurs le charme du **bois authentique** et la fiabilité d'une **fabrication française**.

Discover our collection of engineered hardwood floors, combining authenticity, quality, and environmental responsibility.

Manufactured in **Ardentes**, a village in the heart of the Berry region, near Châteauroux, our floors are the result of renowned French craftsmanship and a constant commitment to sustainability.

Our range comes in **six natural shades**, available in **two elegant formats**:

- **140 mm** boards for a classic and timeless look
- **180 mm** boards for a contemporary and harmonious style

With a thickness of 11 mm and a three-layer engineered structure, our floors offer **stability, comfort, and durability**.

The wood is sourced exclusively from **France** and **Europe**, with full respect for forest resources.

Our collections are certified **Parquet de France** and **PEFC**, reflecting a strong commitment to quality and the sustainable management of forests.

Bring to your interiors the authentic charm of **real wood** and the reliability of **French manufacturing**.

PARQUET CONTRECOLLÉ 3 PLIS

ENGINEERED 3 LAYERS WOOD FLOORING

**FINITION
BROSSÉE VERNIS
MAT RÉSISTANTE ET
SANS SOLVANT.**

MATT BRUSHED
VARNISH FINISH,
SOLVENT-FREE.

**ASSEMBLAGE
PRÉCIS ET RAPIDE.**

PRECISE AND FAST
ASSEMBLY.



**PAREMENT CHÊNE
D'UNE ÉPAISSEUR
DE 2,5 MM POUR UNE
APPARENCE NATURELLE ET
CHALEUREUSE.**

2.5 MM THICK OAK TOP LAYER
FOR A NATURAL AND WARM
APPEARANCE.

**COMPATIBLE
CHAUFFAGE
AU SOL.***

COMPATIBLE
WITH UNDERFLOOR
HEATING.*



**PANNEAU HDF USINÉ
AVEC UN SYSTÈME
D'ASSEMBLAGE À CLIPSER.
EXCELLENTE STABILITÉ
DIMENSIONNELLE.**

MACHINED HDF PANEL WITH
A CLIP-ON ASSEMBLY SYSTEM.
EXCELLENT DIMENSIONAL
STABILITY.

**CONTRE-
BALANCEMENT.
MEILLEURE ADHÉRENCE
ET PLANÉITÉ.**

BALANCING LAYER.
BETTER GRIP AND
FLATNESS.



* avec application préalable de notre sous-couche dédiée (cf. catalogue accessoires)
with prior application of our special underlay (see accessory catalogue)

CHOIX DE BOIS

CHOICES OF WOOD



Original

Un parquet au caractère vivant, offrant un juste équilibre entre élégance et authenticité. Ce choix présente de légères variations de teinte et des nœuds épars, apportant une personnalité subtile au bois, sans compromettre son harmonie. Idéal pour ceux qui recherchent un parquet liant caractère et modernité. Présence d'aubier dans les teintes disponibles en nuancé.

A lively parquet floor offering the perfect balance between elegance and authenticity. This choice features slight variations in colour and scattered knots, giving the wood a subtle personality without compromising its harmony. Ideal for those looking for a parquet floor that combines character and modernity. Sapwood is present in the shades available in nuanced colours.



Authentic

Ce bois met l'accent sur les nœuds et veines du chêne qui, modelés par la nature, affirmeront une personnalité forte à vos intérieurs. Sa texture naturelle et authentique sera un élément de caractère qui tonifiera votre décoration en donnant un aspect vivant à votre parquet. Présence d'aubier dans les teintes disponibles en nuancé.

Brings out all the knots and veins of natural oak, imbuing your interior with a strong personality. The authentic texture offers the character to set off your decoration and enliven your parquet. Sapwood present in shades available in nuanced colours.

LES TEINTES

THE COLOURS



PAGE 6

P132 Chêne Blanche

Disponible en **Original** et **Authentic Nuancé**
Available in **Original** and **Nuanced Authentic**



PAGE 7

P122 Chêne Aurore

Disponible en **Original** et **Authentic Nuancé**
Available in **Original** and **Nuanced Authentic**



PAGE 8

P131 Chêne Naturel

Disponible en **Original** et **Authentic**
Available in **Original** and **Authentic**



PAGE 9

P157 Chêne Monarque

Disponible en **Original Nuancé** et **Authentic Nuancé**
Available in **Nuanced Original** and **Nuanced Authentic**



PAGE 10

P169 Chêne Opale

Disponible en **Original** et **Authentic**
Available in **Original** and **Authentic**



PAGE 11

P300 Chêne Safari

Disponible en **Original Nuancé** et **Authentic Nuancé**
Available in **Nuanced Original** and **Nuanced Authentic**

LES GAMMES

THE RANGES

PREMIUM

1190 mm

140 mm

11 mm

dont 2.5 mm de parement chêne.
including 2.5 mm top layer

GO 4

UNI fit!
PATENTED

33

SUPRÊME

1190 mm

180 mm

11 mm

dont 2.5 mm de parement chêne.
including 2.5 mm top layer

GO 4

UNI fit!
PATENTED

33

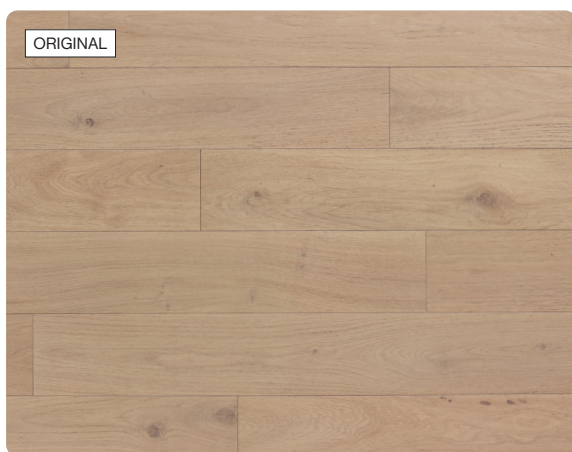

ORIGINAL

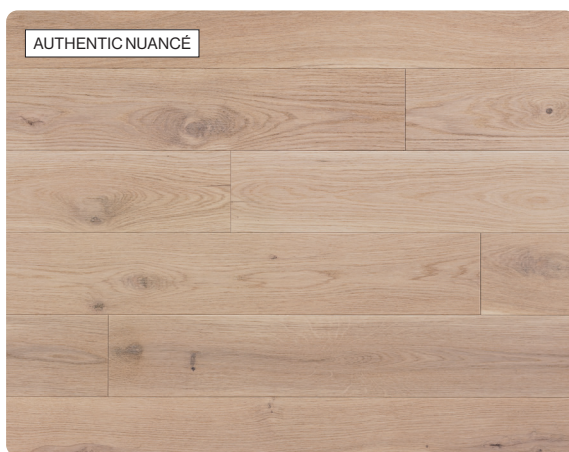

AUTHENTIC NUANCÉ

P132 CHÊNE BLANCHI

Les notes blanchies apporteront une sensation de quiétude et d'apaisement dans un environnement doux. Cette teinte pure et élégante trouvera sa place dans un intérieur au style scandinave.

The bleached look brings calm and peace within a warm environment. A pure, elegant look, ideal for Scandinavian-type interiors.

TEINTE DISPONIBLE EN GAMMES
COLOUR AVAILABLE IN RANGES

PREMIUM 140 mm

SUPRÊME 180 mm

P122 CHÊNE AURORE

Le raffinement et la luminosité de **Chêne Aurore** permettra de mixer matières et couleurs dans de nombreux environnements sans fausses notes. Cette couleur allie la modernité des teintes claires au côté traditionnel du parquet.

Elegant and bright, **Aurora Oak** allows you to seamlessly match materials and colours across a range of rooms. The fresh, light colour blends perfectly with the traditional parquet design.

TEINTE DISPONIBLE EN GAMMES
COLOUR AVAILABLE IN RANGES

PREMIUM 140 mm

SUPRÊME 180 mm

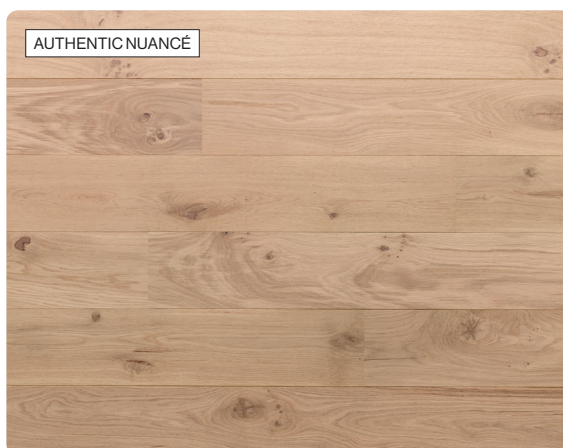

L'authenticité de **Chêne Naturel** transmettra toute la noblesse de la matière. Symbole de lumière et de clarté, sa teinte dorée saura réchauffer l'atmosphère de vos ambiances intérieures.

Natural Oak is the authentic portrait of noble material. The symbol of light and clarity, its golden tinge will bring warmth to your surroundings.

P131 CHÊNE NATUREL

TEINTE DISPONIBLE EN GAMMES
COLOUR AVAILABLE IN RANGES

PREMIUM 140 mm

SUPRÊME 180 mm

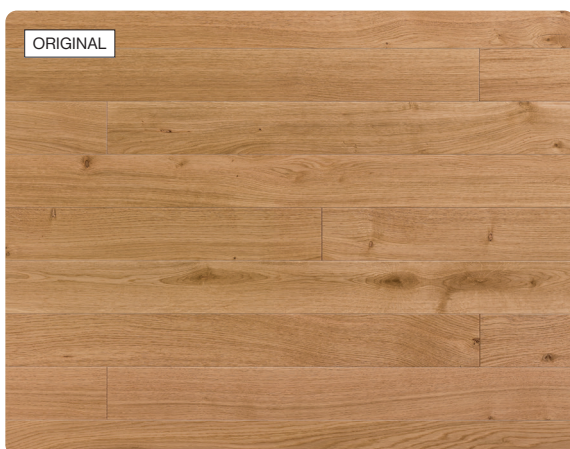

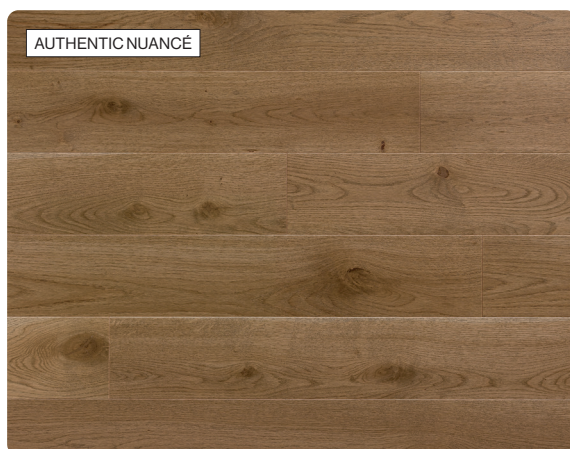
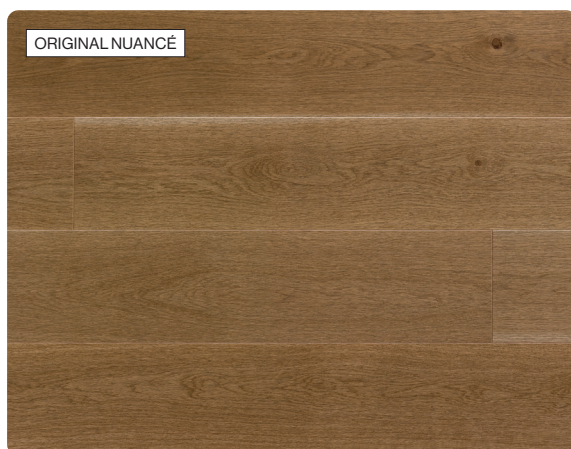

L'audace affirmée de **Chêne Monarque** s'adaptera parfaitement à une décoration industrielle ou ethnique. Sa richesse se caractérise dans sa texture et son veinage plus marqué révélant l'authenticité des nuances originelles du bois.

Monarch Oak is a bold colour which will blend in perfectly with an industrial or ethnic background. With its rich texture and standout veining, you'll be able to enjoy all the authenticity and original colour of wood.

P157 CHÊNE MONARQUE

TEINTE DISPONIBLE EN GAMMES
COLOUR AVAILABLE IN RANGES

PREMIUM 140 mm

SUPRÊME 180 mm

P169 CHÊNE OPALE

Alliant charme et élégance, la teinte **Chêne Opale** répond au désir d'un intérieur moderne avec la chaleur d'un parquet en chêne. Résolument dans l'ère du temps, ses nuances de gris offrent un compromis saisissant entre authenticité et modernité.

Opal Oak has the charm and elegance for today's interiors, with all the warmth of a parquet made of oak. Fully in tune with the times, its shades of grey offer a striking compromise between authenticity and modernity.

TEINTE DISPONIBLE EN GAMMES
COLOUR AVAILABLE IN RANGES

PREMIUM 140 mm

SUPRÊME 180 mm

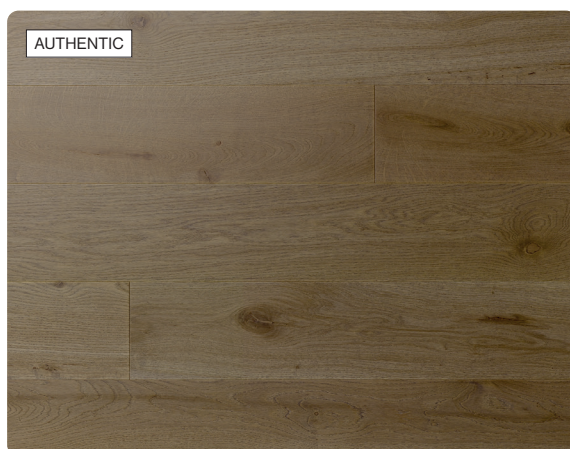
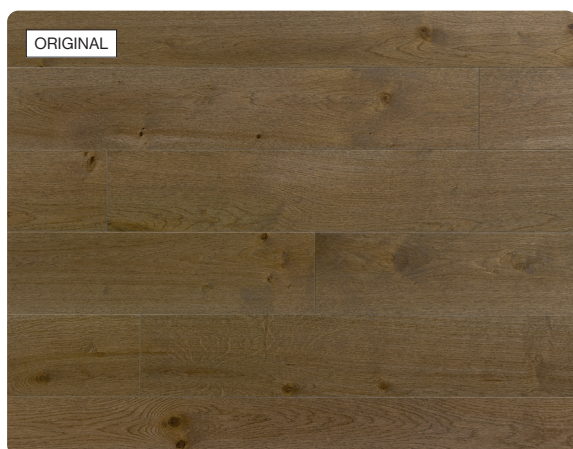

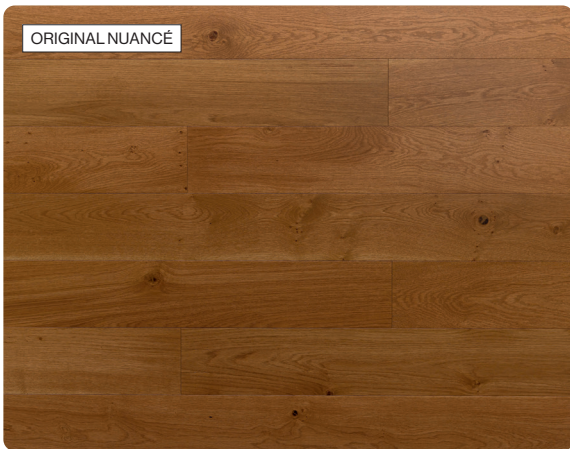

ORIGINAL NUANCÉ



AUTHENTIC NUANCÉ

P300 CHÊNE SAFARI

Caractère et profondeur sont les maîtres-mots de **Chêne Safari**. Cette teinte noble, affirmée, aux nuances terre brûlée, met en valeur le grain unique du bois tout en apportant élégance et intensité à vos espaces.

Safari Oak here means character and depth. Its shades of burnt earth bring out the uniqueness of the wood grain, making it an elegant, intense addition to your interiors.

TEINTE DISPONIBLE EN GAMMES
COLOUR AVAILABLE IN RANGES

PREMIUM 140 mm

SUPRÊME 180 mm

LES ACCESSOIRES

ACCESSORIES

LES SOUS COUCHES

UNDERLAYS

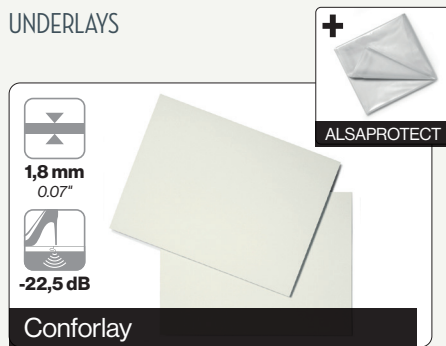

Dimensions 79 × 59 cm
Dimensions 2.59 × 1.94 ft

Conditionnement 1 paquet = 7 m²
Packaging 1 packet = 75.35 sq ft

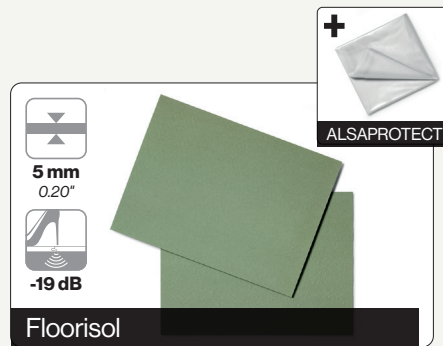

Dimensions 79 × 59 cm
Dimensions 2.59 × 1.94 ft

Conditionnement 1 paquet = 7 m²
Packaging 1 packet = 75.35 sq ft

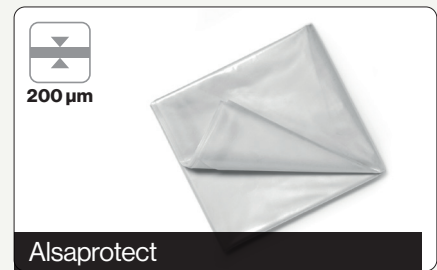

Conditionnement 1 paquet = 20 m²
Packaging 1 packet = 215.28 sq ft

Permet d'éviter les remontées d'humidité.
Compatible avec Floorisol, Conforlay et Hybrid cork.
Prevents moisture rising.
Suitable with Floorisol, Conforlay and Hybrid cork.

NOTRE RECOMMANDATION OUR RECOMMENDATION

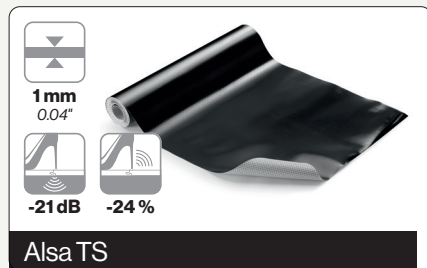

Dimensions 1 × 15 m
Dimensions 3.28 × 49.21 ft

Conditionnement 1 paquet = 15 m²
Packaging 1 packet = 15 sqm

Sous-couche forte densité, adaptée au passage intensif. Haute performance phonique.
High-density underlay, suitable for heavy traffic. High acoustic performance.

LA SOLUTION ÉCONOMIQUE THE ECONOMIC SOLUTION



Dimensions 1 × 15 m
Dimensions 3.28 × 49.21 ft

Conditionnement 1 paquet = 15 m²
Packaging 1 packet = 15 sqm

POUR PLUS
D'INFORMATIONS,
CONSULTEZ NOTRE
CATALOGUE ACCESSOIRES

FOR MORE INFORMATION,
CONSULT OUR ACCESSORY
CATALOGUE

LES PLINTHES ET PROFILÉS

SKIRTINGS AND PROFILES

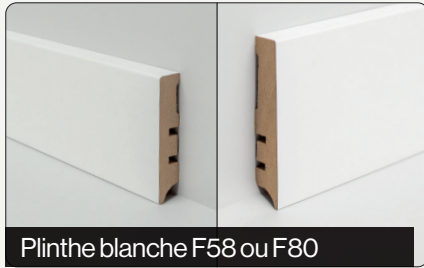

Plinthe blanche F58 ou F80

White skirtings F58 and F80

Dimensions 2200 × 58 × 12 mm
ou 2200 × 80 × 15 mm
Dimensions 86.61 × 2.28 × 0.47"
or 86.61 × 3.15 × 0.59"

Conditionnement Boîte cartonnée
de 5 plinthes = 11 mL
Packaging Box of 5 skirting boards
= 36.09 ft total length

Mise en œuvre À clipser, clouer, visser ou coller
Installation To clip, tack, screw or glue.



Plinthe assortie MDF placage bois

Colour-coordinated veneered MDF skirting board

Dimensions 2150 × 80 × 14 mm
Dimensions 84.65 × 3.15 × 0.55"

Conditionnement Boîte cartonnée
de 5 plinthes = 10,75 mL
Packaging Box of 5 skirting boards
= 35.27 ft total length

Mise en œuvre À clipser, clouer, visser ou coller
Installation With clips, nails, screws or glue



Seuil assorti MDF placage bois

Colour-coordinated veneered MDF sill bar

Dimensions 930 × 40 × 2 à 16 mm
Dimensions 36.61 × 1.57 × 0.08 to 0.63"

Profil 3 en 1 sans vis apparente pour parquet.
Rattrapage / arrêt / jonction.
3-in-1 profile without visible screws, for parquet.
Adjustment / clamping / edging.

COLLE ET PRIMAIRE

GLUE AND PRIMER



Colle MS parquet

MS parquet glue

Conditionnement 1 carton = 3 sachets de 6 kg
(spatule incluse)
Packaging 1 box = 3 bags of 6 kg
(parquet glue comb included)



Primaire universel

Universal primer

Conditionnement Seau de 10 kg
Packaging 10 kg bucket

TOUTES NOS TEINTES SONT DISPONIBLES EN 14 MM, DONT 3,5 MM DE PAREMENT, DANS LA GAMME PARQUETERIE BERRICHONNE.



VAUBAN 90 mm × 1190 mm

ESSENTIEL 140 mm × 1190 mm

ÉLITE 180 mm × 1190 mm

PRESTIGE 180 mm × 1800/2000 mm

HAUSSMAN 90 mm × 595 mm

CONSEILS DE POSE ET D'ENTRETIEN

INSTALLATION AND MAINTENANCE TIPS

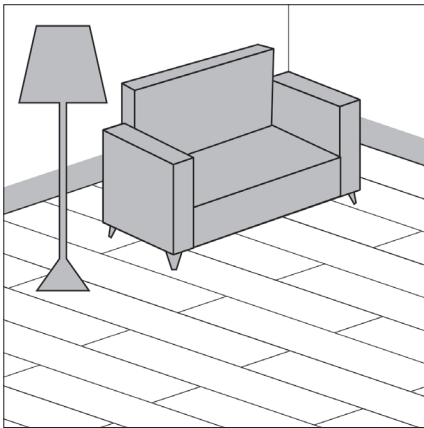

ADAPTER LA CLASSE D'USAGE À LA PIÈCE DE DESTINATION

ADAPT THE USE CLASS TO THE DESTINATION ROOM

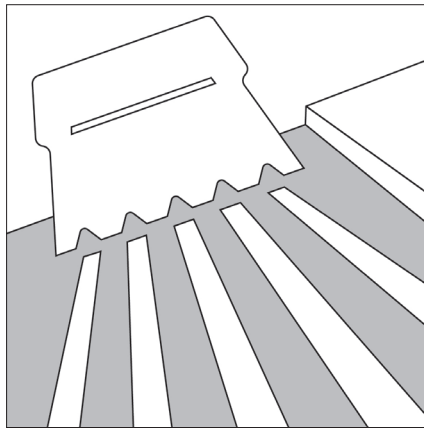

POSE COLLÉE POSSIBLE 1 KG / M²

GLUED INSTALLATION IS POSSIBLE
1 KG / SQM

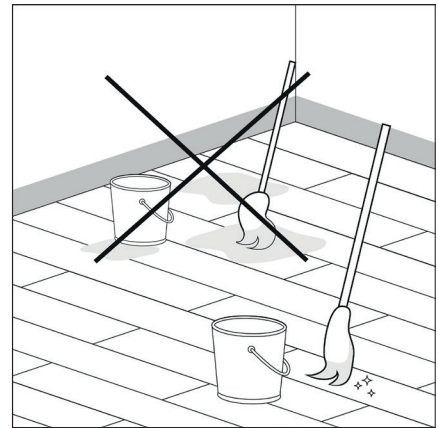

NE PAS LAVER À GRANDE EAU

USE A DAMP CLOTH OR MOP FOR CLEANING
(NEVER USE A VERY WET ONE)

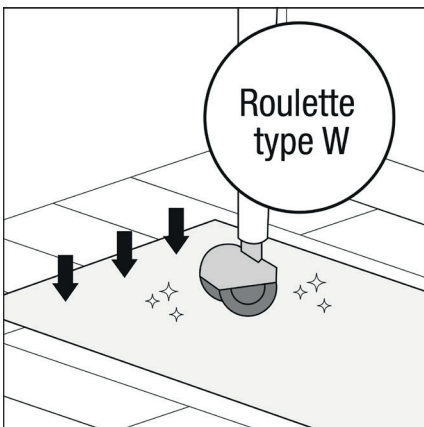

PROTÉGER LES ENDROITS EN CONTACT AVEC DES MEUBLES À ROULETTES

PROTECT AREAS WHERE CASTOR-MOUNTED FURNITURE IS USED

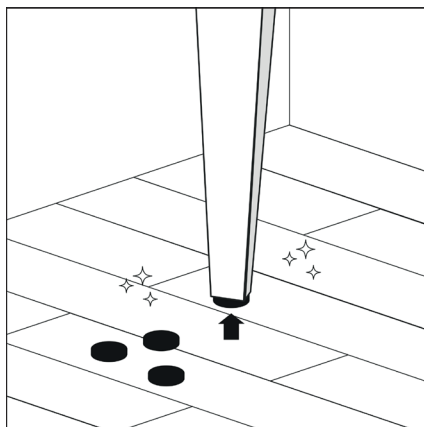

PROTÉGER LES PIEDS DE VOS MEUBLES AVEC DES PATINS

USE PADS TO PROTECT FURNITURE LEGS

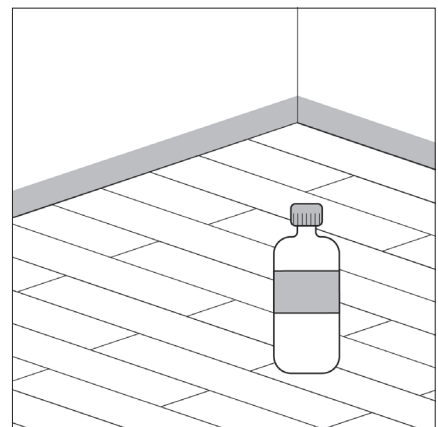

UTILISER DES PRODUITS D'ENTRETIEN ADAPTÉS*

USE SUITABLE CLEANING PRODUCTS*

* Nous recommandons les produits de la gamme ACCESS.
We recommend products from the ACCESS range.

CARACTÉRISTIQUES TECHNIQUES

TECHNICAL SPECIFICATIONS

	PREMIUM	SUPRÊME
Caractéristiques		
Dimensions Dimensions	140 × 1190 mm	180 × 1190 mm
Épaisseur totale Total thickness	11 mm	
Plis Layers	3 plis 3-ply	
Parement Top-layer thickness	2,5 mm	
Épaisseur support Core thickness	7,5 mm	
Support Core	HDF	
Contrebalancement Balancing layer	1 mm	
Chanfreins Bevels	4	
Système d'assemblage Installation system	Unifit	
Garantie Warranty	25 ans 25 years	
Tests		
Classe d'usage Class of use	33 R1	
Teneur en humidité Moisture content	≤ 9 %	
Tolérance longueur Length tolerance	± 0,1 %	
Tolérance largeur Width tolerance	± 0,2 mm	
Tolérance équerrage Skew tolerance	≤ 0,1 % sur la largeur	≤ 0,1 % on the width
Tolérance planéité "Tuilage" Flatness tolerance	(l) ≤ 0,3 % sur la largeur	(l) ≤ 0,3 % on the width
Tolérance planéité (L) Flatness tolerance	≤ 1 % sur la longueur	≤ 1 % on the length
Résistance thermique m ² K/W Thermal resistance	0,076 m ² .K/W	
Réaction au feu EN 13501-1 Reaction to fire EN 13501-1	Dfl s1	
Marquage CE Declaration of conformity	Oui Yes	
PEFC	Oui Yes	
Affichage sanitaire Health safety labelling	A+	
Compatibilité chauffage au sol		
Circulation d'eau chaude basse température Low-temperature hot water	Oui Yes	
Plancher rayonnant électrique "PRE" Electric radiant floor heating RFH	Oui Yes	
Plancher chauffant / rafraîchissant "PCR" Underfloor heating and cooling system UHCS	Oui (pose collée en plein obligatoire)	Yes (glue-down fitting only)
Logistique		
Poids Weight	8,9 kg/m ² kg/sqm	
Nombre de lames par kit Boards per kit	10	7
Surface par kit Area per kit	1,666 m ² sqm	1,499 m ² sqm
Poids brut par kit Gross weight per kit	15,49 kg	13,91 kg
Emballage kit Kit packaging	Box	
Nombre de kits par palette Number of kits per pallet	45	56
Surface par palette Area per pallet in sqm	74,97 m ² sqm	83,944 m ² sqm
Poids brut palette Gross pallet weight	697,23 kg	779,09 kg



© maître@vise.fr

03/2026

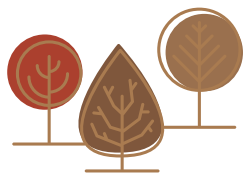

Nature Parquet

www.alsaflooring.com

CACHET DU DISTRIBUTEUR



ALSAFLOORING

2 chemin de la Parqueterie · 36120 Ardenes · France
Tél : +33 (0)2 54 29 19 19 · Fax : +33 (0)2 54 36 38 18

Une marque  **ALSA FLOORING**